



SCHERRIEBLE
E N T S O R G U N G

Entennest 1 · 73730 Esslingen
Tel: 07 11- 93 152- 555

**Effiziente Lösungen
für Ihren Abfall!**

Minicontainer ca. 2,5 m³ offen oder mit Deckel

TECHNISCHE DATEN:

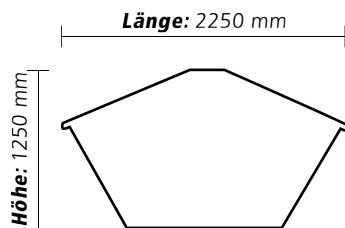

Benötigte Maße für Ihren Container Stellplatz:

Container-Länge:	2250 mm
Container-Breite:	1000 mm
Container-Höhe:	1250 mm
Gewicht:	250 kg
Fassungsvermögen:	ca. 2,5 cbm
Einwurfhöhe:	900 mm



**Der Scherrieble Container-Service –
Für das Leben und seine Abfälle.**

**Rufen Sie uns an,
wir beraten Sie gerne!**

Ihre Bestellhotline: 07 11 – 93 152-555 oder unter www.scherrieble.de



SCHERRIEBLE E N T S O R G U N G

Entennest 1 · 73730 Esslingen
Tel: 07 11-93 152-555

**Effiziente Lösungen
für Ihren Abfall!**

Hakenliftcontainer 40 m³ offen oder mit Deckel

TECHNISCHE DATEN:

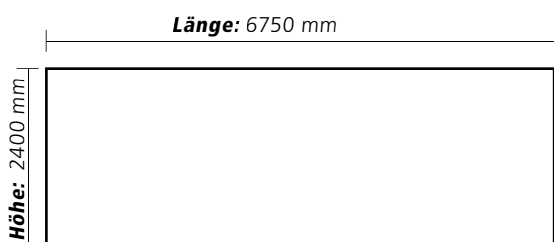

Benötigte Maße für Ihren Container Stellplatz:

Container-Länge: 6750 mm
Container-Breite: 2430 mm
Container-Höhe: 2400 mm
Gewicht: 3700 kg

Fassungsvermögen:
ca. 39,5 cbm

Einwurfhöhe: 2400 mm



**Der Scherrieble Container-Service –
Für das Leben und seine Abfälle.**

**Rufen Sie uns an,
wir beraten Sie gerne!**

Ihre Bestellhotline: 07 11 – 93 152-555 oder unter www.scherrieble.de



SCHERRIEBLE ENTSORGUNG

Entennest 1 · 73730 Esslingen
Tel: 07 11-93 152-555

**Effiziente Lösungen
für Ihren Abfall!**

Presscontainer Hakenlift

TECHNISCHE DATEN:

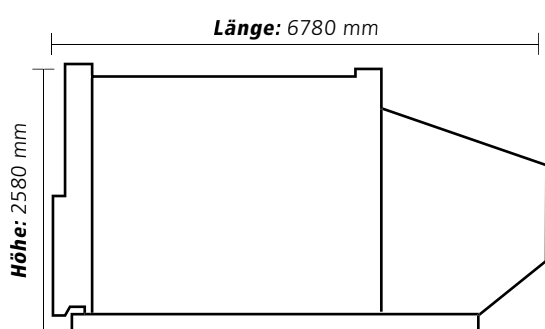

Benötigte Maße für Ihren Container Stellplatz:

Container-Länge:	6780 mm
Container-Breite:	2160 mm
Container-Höhe:	2580 mm
Gewicht:	5350 kg
Fassungsvermögen:	ca. 30 cbm unverdichtet
Einwurfhöhe:	1520 mm



**Der Scherrieble Container-Service –
Für das Leben und seine Abfälle.**

**Rufen Sie uns an,
wir beraten Sie gerne!**

Ihre Bestellhotline: 07 11 – 93 152-555 oder unter www.scherrieble.de



SCHERRIEBLE E N T S O R G U N G

Entennest 1 · 73730 Esslingen
Tel: 07 11-93 152-555

**Effiziente Lösungen
für Ihren Abfall!**

Container ca. 5,0 m³ mit Deckel (Deckel beidseitig zu öffnen)

TECHNISCHE DATEN:

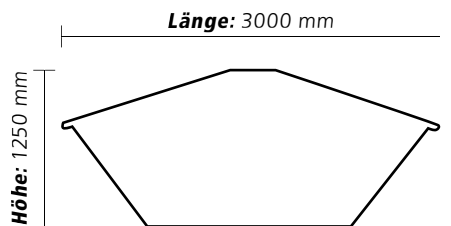

Benötigte Maße für Ihren Container Stellplatz:

Container-Länge:	3000 mm
Container-Breite:	1920 mm
Container-Höhe:	1250 mm
Gewicht:	730 kg
Fassungsvermögen:	ca. 5,0 cbm
Einwurfhöhe:	900 mm



**Der Scherrieble Container-Service –
Für das Leben und seine Abfälle.**

**Rufen Sie uns an,
wir beraten Sie gerne!**

Ihre Bestellhotline: 07 11 – 93 152-555 oder unter www.scherrieble.de



SCHERRIEBLE E N T S O R G U N G

Entennest 1 · 73730 Esslingen
Tel: 07 11-93 152-555

**Effiziente Lösungen
für Ihren Abfall!**

Container ca. 5,5 m³ offen

TECHNISCHE DATEN:

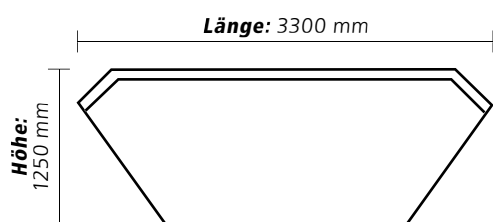

Benötigte Maße für Ihren Container Stellplatz:

Container-Länge: 3300 mm
Container-Breite: 1920 mm
Container-Höhe: 1250 mm
Gewicht: 730 kg

Fassungsvermögen:
ca. 5,5 cbm

Einwurfhöhe: 700 mm



**Der Scherrieble Container-Service –
Für das Leben und seine Abfälle.**

**Rufen Sie uns an,
wir beraten Sie gerne!**

Ihre Bestellhotline: 07 11 – 93 152-555 oder unter www.scherrieble.de



SCHERRIEBLE ENTSORGUNG

Entennest 1 · 73730 Esslingen
Tel: 07 11-93 152-555

**Effiziente Lösungen
für Ihren Abfall!**

Container ca. 10,0 m³ offen

TECHNISCHE DATEN:

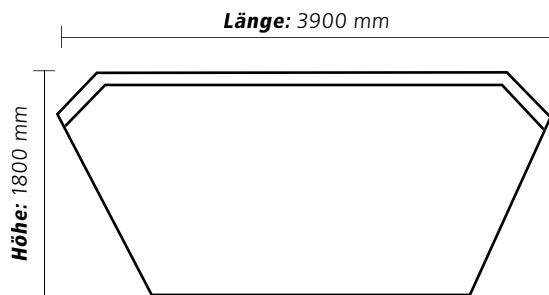

Benötigte Maße für Ihren Container Stellplatz:

Container-Länge:	3900 mm
Container-Breite:	1920 mm
Container-Höhe:	1800 mm
Gewicht:	970 kg
Fassungsvermögen:	ca. 10,0 cbm
Einwurfhöhe:	1200 mm



**Der Scherrieble Container-Service –
Für das Leben und seine Abfälle.**

**Rufen Sie uns an,
wir beraten Sie gerne!**

Ihre Bestellhotline: 07 11 – 93 152-555 oder unter www.scherrieble.de



SCHERRIEBLE ENTSORGUNG

Entennest 1 · 73730 Esslingen
Tel: 07 11-93 152-555

**Effiziente Lösungen
für Ihren Abfall!**

Container ca. 10,0 m³ mit Deckel (Deckel beidseitig zu öffnen)

TECHNISCHE DATEN:

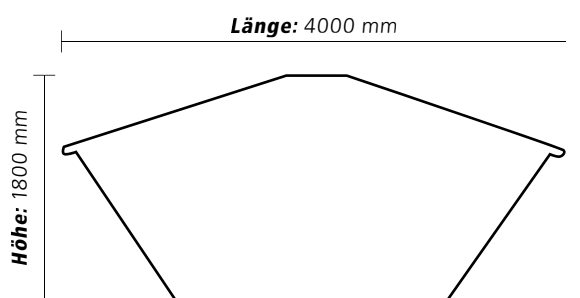

Benötigte Maße für Ihren Container Stellplatz:

Container-Länge:	4000 mm
Container-Breite:	1920 mm
Container-Höhe:	1800 mm
Gewicht:	900 kg
Fassungsvermögen:	ca. 10,0 cbm
Einwurfhöhe:	1200 mm



**Der Scherrieble Container-Service –
Für das Leben und seine Abfälle.**

**Rufen Sie uns an,
wir beraten Sie gerne!**

Ihre Bestellhotline: 07 11 – 93 152-555 oder unter www.scherrieble.de